

# timberk

Руководство по эксплуатации  
Instruction manual



Радиатор-конвектор  
с кварцевым  
излучателем

Convection radiator  
with quartz  
heating block

## Модель/Model

TRR A.EL 1500 WT  
TRR A.EL 2400 WT  
TRR A.EL 1500 GR  
TRR A.EL 2400 GR

*Производитель вправе менять внешний вид прибора и цветовую гамму прибора без специального уведомления  
Outlook of devices, aslo colour scores can be revised without any special advance notices.*

### Уважаемый покупатель!

Благодарим вас за удачный выбор и приобретение бытового электрического радиатора-конвектора Timberk с инфракрасным излучателем. Он прослужит вам долго.

Бытовой электрический радиатор-конвектор Timberk с инфракрасным излучателем предназначен для обогрева и создания комфортной атмосферы в помещении в холодное время года. Радиатор-конвектор может быть установлен только в вертикальном положении в местах, где есть возможность подключения к электропроводке с однофазным электропитанием 220В. Данный нагревательный прибор удобен и прост в установке, эффективен и экономичен в использовании в связи с минимальными потерями электроэнергии, повышенной теплоотдачей и максимально комфортным распределением теплового потока.

### 1. ВАЖНАЯ ИНФОРМАЦИЯ

Просим внимательно ознакомиться с руководством по эксплуатации перед использованием радиатора-конвектора с инфракрасным излучателем.

В данном руководстве по эксплуатации содержится важная информация, касающаяся вашей безопасности, а также рекомендации по правильному использованию прибора и уходу за ним.

Сохраните руководство по эксплуатации, вместе с гарантийным талоном, кассовым чеком, и, по возможности, картонной упаковкой и упаковочным материалом.

Приобретенный вами радиатор-конвектор может несколько отличаться от описанного в руководстве, что не влияет на способы использования и эксплуатации.

Важные меры предосторожности и инструкции, содержащиеся в данном руководстве, не включают всех возможных режимов и ситуаций, которые могут встречаться. Необходимо понимать, что здравый смысл, осторожность и тщательность являются факторами, которые невозможно «встроить» ни в один продукт.

Эти факторы должен учитывать человек, который заинтересован в надлежащей эксплуатации устройства. Изготовитель не несет ответственности в случае повреждения прибора или его отдельных частей во время транспортировки, в результате неправильной установки, в результате колебаний напряжения, а также в случае, если какая-либо часть прибора была изменена или модифицирована.

### 2. МЕРЫ ПРЕДОСТОРОЖНОСТИ

При использовании радиатора-конвектора, необходимо соблюдать ряд мер предосторожности. Неправильная эксплуатация в силу игнорирования мер предосторожности может привести к причинению вреда здоровью пользователя и других людей, а также нанесения ущерба их имуществу.

1. Прочитайте все инструкции перед использованием данного прибора.
  2. Данный прибор при работе нагревается до очень высокой температуры. Чтобы избежать ожогов, не прикасайтесь руками и другими частями тела к горячим поверхностям прибора. Располагайте прибор на расстоянии не менее 0,9 м от мебели, подушек, постельных принадлежностей, бумаги, одежды, штор и других горючих предметов и материалов. Дайте прибору остыть, прежде чем перемещать его. Для перемещения прибора используйте встроенную ручку.
  3. Прибор должен располагаться вдали от легко воспламеняющихся и легко деформируемых объектов.
  4. Удостоверьтесь, что корпус прибора и его нагревательный элемент остыли, прежде чем прибор будет демонтирован и уложен в упаковку для длительного хранения.
  5. Когда прибор не используется долгое время, храните его в сухом прохладном месте в заводской картонной упаковке.
  6. НЕ НАКРЫВАЙТЕ ПРИБОР, когда он работает. Не сушите на нём одежду и любые другие ткани и материалы. Это может привести к его перегреву, выходу из строя или причинить значительный ущерб Вам и/или вашему имуществу.
- ВНИМАНИЕ!** Производитель рассматривает данный вид поломки, как негарантийный случай.

7. Прибор всегда должен находиться под наблюдением, особенно если неподалеку от прибора находятся дети. Внимательно следите за тем, чтобы дети не прикасались к прибору руками.
8. Всегда отключайте прибор от электрической сети, когда он не используется.
9. Прибор оснащен евровилкой с контактом заземления. Вилка должна подходить к стандартной евророзетке и входить в нее без особых усилий. Если вилка не входит в розетку или входит туго, переверните ее по вертикали на 180 градусов и повторите попытку. Если и после этого вы не можете легко вставить вилку в розетку, вызовите электрика, для замены розетки.

никогда не используйте прибор, если вилка вставлена в розетку не до конца.

10. Никогда не подключайте прибор к электросети, если его поверхность влажная (мокрая).

11. Никогда не используйте прибор в ситуации, когда он может соприкоснуться с водой.

12. Когда прибор включен и работает, не касайтесь его поверхности и поверхности блока управления мокрыми руками и любыми частями тела.

13. Не включайте прибор, в случае если его сетевой шнур или вилка имеют повреждения, а также после сбоев в работе, падения или какого-либо повреждения прибора. Во избежание опасности поражения электрическим током, поврежденный сетевой шнур должен меняться только в авторизованных сервисных центрах производителя, квалифицированными специалистами.

14. Никогда не пытайтесь производить ремонт прибора самостоятельно. Это может причинить вред вашему здоровью и повлиять на гарантийное обслуживание прибора.

15. Не используйте прибор на открытых пространствах вне помещения.

16. Данный прибор не предназначен для использования в ваннных комнатах, прачечных или других аналогичных влажных помещениях. Ни в коем случае не размещайте прибор в таких местах, где он может упасть в ванну или другую емкость с водой. Запрещено устанавливать и использовать прибор в ваннных комнатах, душевых или плавательных бассейнах, а также в тех местах, где есть вероятность попадания струй и капель воды на его поверхность.

17. Для предотвращения риска поражения электрическим током не погружайте прибор, а также его сетевой шнур и вилку в воду или другую жидкость.

18. Не прокладывайте сетевой шнур прибора под ковровыми покрытиями и не прижимайте его предметами мебели. Прокладывайте сетевой шнур так, чтобы об него невозможно было споткнуться.

19. Для выключения прибора установите выключатель, расположенный сбоку в нижней части корпуса в положении «OFF» («выключено») и отсоедините вилку сетевого шнура от розетки. Никогда не тяните за сетевой шнур и не отсоединяйте вилку резко.

20. Не просовывайте пальцы и исключите попадание посторонних предметов в какие-либо вентиляционные, воздухозаборные или выходные отверстия, так как это может привести к поражению

электрическим током или повреждению прибора.

21. Для предотвращения возможного пожара не загромождайте ничем воздухозаборные и выходные отверстия прибора. Не используйте прибор на мягких поверхностях, например на кровати, где возможна блокировка его отверстий. Используйте прибор только на ровной сухой поверхности. Не вешайте и не сушите вещи на приборе!

22. Прибор содержит внутри горячие и искрящие компоненты. Не используйте прибор в местах использования или хранения бензина, краски или других легковоспламеняющихся жидкостей.

23. Используйте данный прибор только так, как описано в данном руководстве. Любое другое использование, не рекомендуемое изготовителем, может привести к пожару, поражению электрическим током или травмированию людей.

24. Ни в коем случае не выполняйте очистку прибора, когда он включен в розетку. Не погружайте прибор в воду. Никогда не тяните за сетевой шнур.

25. Во избежание перегрева и риска возникновения пожара, а также повреждения внутренней электрической сети, не изменяйте длину сетевого шнура и не подключайте прибор через электрические удлинители. Однако при необходимости можно использовать удлинитель, если его параметры соответствуют мощности прибора и если он не используется другими потребителями электроэнергии.

26. Для нормальной работы прибора уровень напряжения электросети должен быть достаточен, а ее технические параметры должны быть в строгом соответствии с техническими параметрами, указанными на корпусе прибора. При необходимости выясните характеристики своей сети у поставщика электроэнергии.

27. Не используйте данный прибор с программатором, таймером, отдельной системой дистанционного управления или любым другим устройством, которое включает прибор автоматически, поскольку существует риск пожара, если прибор накрыт или установлен неправильно.

28. Устанавливайте и эксплуатируйте прибор в строго вертикальном положении. Запрещено эксплуатировать прибор в горизонтальном или наклонном положениях.

29. Не включайте прибор, если колесные опоры не установлены. Используйте только колесные опоры, прилагающиеся в комплекте с прибором.

30. Запрещено устанавливать прибор непосредственно под электрической розеткой или под проведенным электрическим

кабелем, когда выходящие тепловые потоки попадают на них. Это может привести к их перегреву, что создаст аварийную ситуацию.

31. Прибор не предназначен для использования лицами (включая детей) с ограниченными физическими, сенсорными или умственными возможностями, обладающими недостаточным опытом и знаниями, если они не находятся под наблюдением и не получили инструкций по использованию устройства от лица, ответственного за их безопасность. Необходимо следить, чтобы дети не играли с прибором.

### 3. РАБОЧИЕ ХАРАКТЕРИСТИКИ

#### Основные особенности

1. Высочайшая эффективность нагрева за счет сочетания процесса естественной конвекции и работы кварцевого излучателя.
2. Высокоточный электронный термостат.
3. Моментальный нагрев воздуха в помещении за считанные секунды.
4. Быстрая самоокупаемость за счет высокого КПД и скорости набора задаваемой температуры.
5. Простота установки, надежность в эксплуатации и легкость обслуживания.
6. Три режима мощности для экономии электроэнергии.
7. LED-дисплей с индикацией желаемой температуры нагрева и сенсорное управление прибором на контрольной панели: легкое нажатие одним движением.
8. Увеличенные колёсные опоры для простого и лёгкого перемещения прибора.
9. Удобная ручка для перемещения.
10. Встроенный датчик падения отключит прибор, если он будет отклонен от вертикального положения, например, если его, случайно, опрокинут.
11. Автоматическое отключение прибора при перегреве.

### Технические характеристики

Технические характеристики обогревателей приведены в таблице 1.

Таблица 1

Наименование	Ед. Изм.	Модель			
		TRR A. EL 1500 WT	TRR A. EL 2400 WT	TRR A. EL 1500 GR	TRR A. EL 2400 GR
Номинальное напряжение	В/Гц	220-240 ~ /50	220-240 ~ /50	220-240 ~ /50	220-240 ~ /50
Номинальная сила тока	А	6,5	10,4	6,5	10,4
Номинальная мощность	Вт	1500	2400	1500	2400
Мощность по ступеням (низкая, средняя, высокая)	Вт	750/1125/1500	1200/1800/2400	750/1125/1500	1200/1800/2400
Площадь помещения	м <sup>2</sup>	18-20	30-32	18-20	30-32
Класс электробезопасности	-	IPX0	IPX0	IPX0	IPX0
Габаритные размеры	мм	380x150x570	520x150x570	380x150x570	520x150x570
Вес	кг	6,2	7,6	6,2	7,6

Более подробное описание технических параметров и характеристик смотрите на сайте [www.timberk.ru](http://www.timberk.ru) или спрашивайте у официальных дилеров TIMBERK HNA Company

### 4. ОПИСАНИЕ РАДИАТОРА-КОНВЕКТОРА (рис. 1)

Рис. 1

1. Ручка для перемещения
2. Панель управления
3. Лицевая панель
4. Колёсная опора
5. Вход холодного воздуха
6. Защитный металлический корпус
7. Кварцевый нагревательный элемент
8. Задняя панель
9. Выход нагретого воздуха

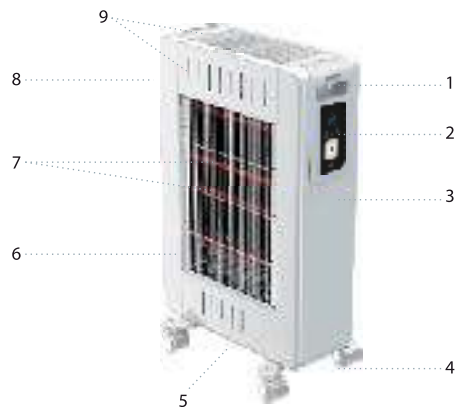
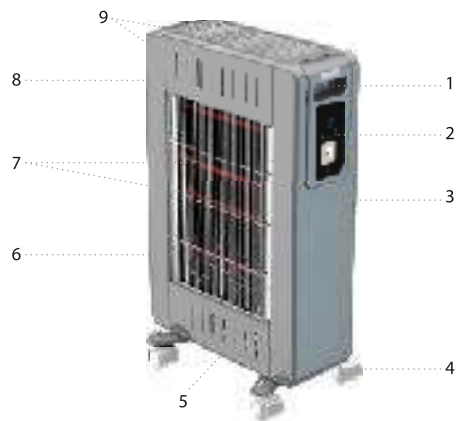

## 5. КОМПЛЕКТ ПОСТАВКИ

1. Радиатор-конвектор с кварцевым излучателем 1 шт.
2. Колёсная опора, в сборе - 2 шт.
4. Барашковая гайка 4 шт.
4. Руководство по эксплуатации -1 шт.
5. Гарантийный талон -1 шт.
6. Упаковка -1 шт.



### ПРИМЕЧАНИЕ:

Для улучшения качества продукции, конструкция и технические характеристики конвектора, а также его комплектация могут быть изменены производителем без предварительного уведомления.

## 6. СБОРКА И УСТАНОВКА

1. Выньте прибор и колёсные опоры из упаковки и удалите весь упаковочный материал.
2. Переверните прибор вверх дном на коврик или мягкой поверхности, чтобы не повредить лакокрасочное покрытие.
3. Установите колёсные опоры на нижнюю часть прибора.
4. Надёжно закрепите колёсные опоры с помощью 4 барашковых гаек.
5. Переверните радиатор обратно и поставьте вертикально.



### ВНИМАНИЕ!

1. Включайте и эксплуатируйте прибор только в вертикальном положении (с колесными опорами внизу, органами управления вверх). Любое другое положение создаст опасную ситуацию и приведёт к выходу из строя прибора или порче имущества и будет рассматриваться производителем, как негарантийный случай.
2. Не включайте прибор, если колёсные опоры не установлены.

## Подключение к электрической сети

1. Прибор рассчитан на подключение к электрической сети с однофазным напряжением 220/230 В и контуром заземления.
2. Перед подключением убедитесь, что параметры электросети в месте подключения соответствуют параметрам, указанным на маркировочной табличке с техническими данными прибора.
3. При подключении прибора к электрической сети следует соблюдать действующие правила электробезопасности.
4. Электрическая розетка должна быть правильно заземлена. Розетка должна быть рассчитана на номинальный ток не менее 11А. Электрические розетка и вилка должны всегда оставаться сухими во избежание утечки электрического тока. Регулярно проверяйте, что электрическая вилка плотно подключена к розетке. Проверку производите в следующем порядке: вставьте электрическую вилку в розетку, через полчаса работы выключите прибор и выньте вилку из розетки, проверьте рукой, не нагрелась ли вилка. Если вилка нагрелась до температуры выше 50°C, во избежание повреждений, происшествий, возникновения пожара в результате плохого электрического контакта замените розетку на другую. Это должен делать специалист.

### ВНИМАНИЕ!

Электрическая розетка должна быть рассчитана на номинальный ток не ниже 11А, электрический кабель с жилой сечением не менее 3x1,5 мм<sup>2</sup> (для меди)

## 7. УПРАВЛЕНИЕ ПРИБОРОМ ДЛЯ СЕРИИ TRR A. EL ...

Панель управления (рис. 2)



### 1. Индикатор питания «»

Загорается при подключении прибора к электрической сети.

### 2. LED-дисплей

На дисплее может отображаться значение температуры, а также установки таймера.



### 3. Индикатор таймера «»

Загорается при выборе режима таймера на отключение прибора.

### 4. Кнопка «»

Используется для увеличения значения температуры, таймера или выбора мощности. Когда значение достигает заданного максимума, нажатие этой кнопки не изменяет значение.

### 5. Кнопка «»

Используется для выбора режима таймера (индикатор «»), температуры (индикатор «») и выбора мощности нагрева (индикатор «»).



### 6. Кнопка «»

Используется для уменьшения значения температуры, таймера или выбора мощности. Когда значение достигает заданного минимума, нажатие этой кнопки не изменяет значение.

### 7. Кнопка «»

Используется для включения и отключения прибора, а также для выхода из режима таймера, температуры и выбора мощности нагрева.

### 8. Кнопка «»

Используется для выбора режима температуры (индикатор «»), таймера (индикатор «»), и выбора мощности нагрева (индикатор «»).

### 9. Индикатор температуры «»

Загорается при выборе режима температуры.

### 10. Индикатор мощности нагрева «»



Загорается при выборе режима мощности нагрева.

### 11. Индикатор перегрева прибора «overheating»



Индикатор загорается при перегреве прибора. При этом прибор автоматически отключается. Панели управления перестанет мигать...





## Эксплуатация радиатора-конвектора с кварцевым излучателем





### 1. Включение

Подключите прибор к электрической сети, вставив вилку сетевого шнура в сетевую розетку, установите выключатель питания, расположенный сбоку в нижней части корпуса прибора в положение «ON», при этом загорится красный индикатор питания «» на панели управления, после чего нажмите кнопку «».

### 2. Выбор режима мощности нагрева

2.1. Нажмите кнопку «» или «» несколько раз и выберите режим мощности нагрева, при этом будет мигать индикатор «» на панели управления.

2.2. После того как Вы выбрали режим выбора мощности нагрева, с помощью кнопки «» или «» выберите необходимую мощность нагрева: низкая мощность (индикатор «»), средняя мощность (индикатор «»), высокая мощность (индикатор «»).

2.3. Для выхода из режима выбора мощности нагрева не нажимайте кнопку «» и «» в течение 5 секунд, или нажмите кнопку «», после чего установленное значение будет запомнено, а индикатор «» на панели управления перестанет мигать.



### 3. Установка температуры





3.1. Температуру можно установить в диапазоне от +5 до +30 °С, с шагом 1°С.

3.2. Температуру можно установить, только когда выбрана средняя мощность нагрева (индикатор «») или высокая мощность нагрева (индикатор «»).

3.3. Когда выбрана низкая мощность нагрева (индикатор «»), температуру установить невозможно, 2 верхних нагревательных элемента постоянно работают.

3.4.. Нажмите кнопку «» или «» несколько раз и выберите режим установкой температуры, при этом будет мигать индикатор «» на панели управления.

3.5. После того как Вы выбрали режим установкой температуры, с помощью кнопки «» или «» установите желаемую температуру.



3.6. Для выхода из режима установки температуры не нажимайте кнопку «» и «» в течение 5 секунд, или нажмите кнопку «», после чего установленное значение температуры будет запомнено, а индикатор «» на панели управления перестанет мигать.





3.7. Когда температура в помещении достигнет установленного значения, 1 или 2 (в зависимости от выбранной мощности) нагревательных элемента снизу автоматически отключатся, а 2 верхних нагревательных элемента продолжат работать для поддержания температуры в помещении. Когда температура в

помещении опустится ниже установленного значения, 1 или 2 (в зависимости от выбранной мощности) нагревательных элемента снизу автоматически включатся.

### 4. Установка функции таймера на отключение прибора

4.1. Нажмите кнопку «» или «» несколько раз и выберите режим установки таймера, при этом будет мигать индикатор «» на панели управления и значение [0.0] на LED-дисплее.



4.2. После того как Вы выбрали режим установки таймера, с помощью кнопки «» или «» установите необходимое время до отключения прибора, с шагом 30 минут, от 0 до 10 часов и с шагом 1 час, от 10 до 24 часов.

4.3. Для выхода из режима установки таймера не нажимайте кнопку «» и «» в течение 5 секунд, или нажмите кнопку «», после чего установленное значение таймера будет запомнено, а индикатор «» на панели управления перестанет мигать.

4.4. Когда установленное время закончится, прибор выключится автоматически.

4.5. Выключение прибора или установка значения таймера [0.0] отменит функцию таймера на отключение прибора.

### 5. Выключение прибора

Для выключения прибора нажмите кнопку «» на панели управления, после чего установите выключатель питания, расположенный сбоку в нижней части корпуса прибора в положение «OFF», при этом красный индикатор питания «» на панели управления погаснет.

## 8. ОБСЛУЖИВАНИЕ

### Чистка прибора

1. Перед очисткой поверхности прибора отключите прибор от электрической сети.

2. Для очистки протрите внешние поверхности прибора чистой влажной тканью. При необходимости используйте мягкодействующее моющее средство и воду. Протрите корпус насухо перед включением прибора.

3. Вода не должна попасть внутрь прибора, поскольку это может привести к опасности возникновения пожара или поражения электрическим током.

4.3 Щитный металлический корпус нагревательных элементов и нагревательные элементы нагревателя чистить нет необходимости.

### Хранение прибора

1. Храните прибор в сухом месте и не подвергайте воздействию экстремальных температур или пыли.

2. Когда прибор не используется, оберните шнур питания вокруг 2 крючков сзади прибора.

3. Крючок для шнура питания поставляется в виде запасной части. Закрепите крючок винтом, чтобы вешать шнур питания, когда нагреватель не используется. Это дополнительная функция, если крючок для шнура питания не требуется, делать это нет необходимости, на работу нагревателя это влияния не окажет.

### Описание кодов сбоя датчика температуры

1. Когда датчик температуры находится в разомкнутом контуре, на дисплее мигает код неисправности "Е1".
2. Когда датчик температуры находится в цепи короткого замыкания, на дисплее мигает код неисправности "Е2".
3. Когда температура окружающего воздуха слишком низкая, на дисплее мигает код неисправности "Е3".
4. Когда температура окружающего воздуха слишком высокая, на дисплее мигает код неисправности "Е4".



### ПРИМЕЧАНИЕ:

Подобная неисправность приводит к остановке нагрева и отключению всех кнопок, пока неисправность не будет устранена.

## 9. УТИЛИЗАЦИЯ

По окончании срока службы прибор следует утилизировать в соответствии с нормами, правилами и способами, действующими в месте утилизации. Подробную информацию по утилизации прибора Вы можете получить у представителя местного органа власти.

## 10. ЭЛЕКТРИЧЕСКАЯ СХЕМА

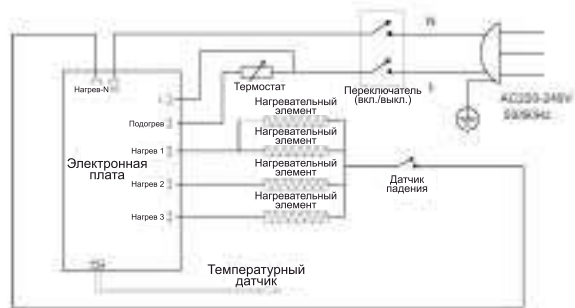

## Информация о сертификации

### Изделие соответствует директиве EEC 89/336, касающейся электромагнитного оборудования.

Гарантируется безотказная работа изделия в соответствии со сроками, указанными в гарантийном талоне. Обязательно ознакомьтесь с условиями гарантии и требуйте от продавца правильного и четкого заполнения гарантийного талона.

### Гарантийный талон вложен в упаковку изделия.

Timberk HNA Company снимает с себя любую ответственность за возможный вред, прямо или косвенно нанесенный продукцией Timberk людям, домашним животным, имуществу в случае, если это произошло в результате несоблюдения правил и условий эксплуатации, установки изделия, умышленных или неосторожных действий потребителя или третьих лиц.

**Товар сертифицирован на территории России органом по сертификации:** рег. № РОСС RU.0001.МР18. ПРОДУКЦИИ ООО «ИНТЕЛЛЕКТ-ТЕСТ». Фактический адрес: 123308, г. Москва, ул. Мневники, д.3, корп.1, оф. 325; Юридический адрес: 115162, г. Москва, Павла Андреева ул. дом №28, корпус 4, тел. +7 495 6044266, факс + 7 495 6044266.

Орган по сертификации может обновляться ежегодно. При отсутствии копии нового сертификата в коробке, спрашивайте копию у продавца

Товар соответствует требованиям нормативных документов:

- ГОСТ Р 52161.2.40-2008,
- ГОСТ Р 51318.14.1-2006 p.4,
- ГОСТ Р 51318.14.2-2006 p.5,7,
- ГОСТ Р 51317.3.3-2008
- ГОСТ Р 51317.3.2-2006 p.6,7

**№ сертификата:** РОСС IL.MP18.B10613

Сертификат обновляется ежегодно. При отсутствии копии нового сертификата в коробке спрашивайте копию у продавца.

**Срок действия:** с 25.03.2011 до 24.03.2012

Сертификат может быть продлен. Спрашивайте копию у продавца.

### Изготовитель:

«Timberk Home Heating Appliances company Ltd».

Адрес (место нахождения): Hamasger str. 10, Eilat, Israel, Израиль.

### Импортер:

ООО «Гольфстрим»

Адрес (место нахождения): г.Москва, Ленинградское шоссе, дом 51, комната 14

**По вопросам сервисной поддержки и качества приобретенного товара просьба обращаться по телефону:**



**Dear buyer!**

Thank you for your good choice and purchase of Timberk domestic electric radiator convector heater with an infrared heating element. It will serve you for a long time.

Timberk domestic electric radiator convector heater with an infrared heating element is designed to heat air and create a comfortable environment indoors during cold seasons. The radiator convector heater can be installed vertically only in a place, where it is possible to connect to 220V single-phase power supply wiring. This heating device is easy-to-use and easy-to-install, and it is efficient and features operating economy due to minimum power losses, improved heat transfer and maximum comfort heat flow distribution.

**1. IMPORTANT INFORMATION**

Please, read this operation manual carefully prior to use of the radiator convector heater with an infrared heating element.

This operation manual contains important information regarding your safety, as well as recommendations on the proper operation of the unit and its maintenance.

Save this operation manual together with the guarantee card, cash register receipt, if possible, cardboard box and packing material.

The purchased radiator convector heater can slightly differ from the one, described in the manual, but that doesn't affect methods of its use and operation.

Important precautions and instructions, contained in this manual, do not account for all possible modes and situations to be encountered. It is vital to understand that common sense, caution and thoroughness are the factors that are impossible to be built-in in any product.

These factors must be taken into consideration by a man who is interested in the proper operation of the unit. The manufacturer does not bear any responsibility in case when the unit or its parts are damaged during transportation, as a result of improper installation, voltage fluctuations, as well as if some part of the unit was altered or modified by the user.

**2. PRECAUTIONS**

A number of precautions is to be observed upon operation of the radiator convector heater. Improper operation as a result of ignoring precautions may harm health of the user and other people, as well as damage their

property.

1. Read all instructions prior to operation of the convector.
  2. When the unit is operating it heats up to a very high temperature. To prevent burns, do not touch hot surfaces of the unit by hands or other parts of the body. Position the unit at a distance of not less than 0.9 m from furniture, pillows, bedding items, paper, clothes, curtains and other flammable items and materials. Let the unit cool down before moving it. Use the built-in handle to move it.
  3. The unit must be placed away from flammable and easily deformable objects.
  4. Make sure that the unit's case and the heating element cooled down prior to the unit is dismantled and packed for long-term storage.
  5. When the unit is not operated for a long time, store it factory-packaged in a dry and cool place.
  6. DO NOT COVER THE UNIT when it is operated. Do not dry clothes and any other fabrics and materials on the unit. It may cause its overheating, failure or inflict significant damage to you and/or your property.
- IMPORTANT! The manufacturer considers this type of failure a non-guaranteed event.
7. The unit must always be kept watched after, especially with children nearby. Carefully watch children not to touch the unit by hand.
  8. Always disconnect the convector from the mains when it is not used.
  9. The unit is equipped with a European-standard plug with a ground pin. The plug must match the European-standard outlet and enter it without any effort. If the plug doesn't enter the outlet or enters it too tightly, turn the plug vertically 180° and try again. If you still cannot plug it then you need to call for an electrician to replace the electric outlet. Never use the unit if the plug is not fully connected to the outlet.
  10. Never connect the unit to the mains if its surface is damp (wet).
  11. Never use the unit in a situation when it may contact water.
  12. When the unit is switched on and operating, do not touch its surface and the surface of the control block by wet hands and any parts of the body.
  13. Do not switch on the unit if its power cord or plug is damaged, and also after faulty operation, falling or any damage of the unit. To prevent electric shock, the damaged power cord must be repaired only in authorized service centers of the manufacturer and by skilled specialists.
  14. Never try to repair it on your own. This may harm your health and affect the unit's guarantee maintenance.
  15. Do not use the unit in open spaces outside.
  16. This unit is not intended to be used in bathrooms, laundry rooms or other similar damp rooms. Never place the unit in places, where it may fall into a tub or other tank filled with water. It is forbidden to install and use the unit in bathrooms, shower rooms or swimming pools, as well as in places, where

water jets or drops may contact its surface.

17. To prevent electric shock do not submerge the unit and its power cord and the plug into water or any other liquid.

18. Do not lay the unit's power cord under carpets and do not press it by furniture. Lay the power cord in such a manner so that it is impossible to trip over it.

19. To switch off the unit, set the switch, located on the side in the lower part of the case, to "OFF" position and unplug the power cord from an outlet. Never pull the power cord and do not unplug it abruptly.

20. Do not thrust fingers and prevent entering of foreign objects into any ventilation, air intakes or air outlets, since it may cause electric shock or damage of the unit.

21. To prevent a potential fire, do not block air intakes and air outlets. Do not use the unit on smooth surfaces, for example, on a bed, where its openings may be blocked. Use the unit only on a dry smooth surface. Do not hang and dry things on the unit!

22. The unit contains internal hot and sparkling components. Do not use the unit in places, where petroleum, paint or any other flammable liquids are used or stored.

23. Use this unit only in the manner, set forth in this manual. Any other use, not recommended by the manufacturer, can result in a fire, electric shock or injuring of people.

24. By no means clean the unit when it is connected to the mains. Do not submerge the unit into water. Never pull the power cord.

25. To prevent overheating and fire, as well as damage of internal electric mains, do not change the length of the power cord and do not connect the unit through electric extenders. However if necessary, an extender can be used if its parameters comply with the unit's power and if it is not used by other power energy consumers.

26. For normal operation of the unit the mains voltage must be sufficient and its technical parameters must be in strict compliance with technical parameters indicated on the unit. If necessary, verify characteristics of your mains at the power energy supplier.

27. Do not use this unit with a programmer device, timer, separate remote control system or any other device that switches on the unit automatically, since there is a risk of fire if the unit is covered or installed improperly.

28. Install and operate the unit vertically only. It is forbidden to use the unit in a horizontal or inclined position.

29. Do not switch on the unit if the wheel support is not installed. Use only those wheel supports included in the unit's package.

30. It is forbidden to install the unit directly under an outlet or under a laid electric cable when outgoing heat flows come in contact with it. It may cause their overheating and create an emergency.

31. The unit is not intended to be used by people (including children) with limited physical, sensory or intellectual capabilities, having insufficient experience and knowledge, unless they are supervised or received instructions on how to use the unit from a person, responsible for their safety. It is necessary to be careful that children do not play with the unit.

### 3. PERFORMANCE PARAMETERS

#### Key features

1. The highest heating efficiency due to the combination of natural convection and quartz heating element operation.
2. A high-precision thermostat.
3. Instantaneous room air heating in a matter of seconds.
4. Fast self-repayment due to a high performance factor and speed of reaching the set temperature.
5. Ease of installation, operating reliability and ease of maintenance.
6. Three power modes for power energy saving.
7. LED display indicating the desired heating temperature and touch-sensitive control of the unit on the control panel: easy pressing by one movement.
8. Enlarged wheel supports for simple and easy movement of the unit.
9. A convenient carrying handle.
10. A built-in fall sensor will switch off the unit if it is turned away from a vertical position, for example, if it is accidentally tipped over.
11. Automatic switching off of the unit in case of overheating.

#### Technical characteristics

Technical characteristics of the radiator convector heater with a quartz heating element are given in Table 1.

Table 1

Description	Units	Identification number			
		TRR A. EL 1500 WT	TRR A. EL 2400 WT	TRR A. EL 1500 GR	TRR A. EL 2400 GR
<b>Rated voltage</b>	V/Hz	220-240 ~ /50	220-240 ~ /50	220-240 ~ /50	220-240 ~ /50
<b>Rated current</b>	A	6,5	10,4	6,5	10,4
<b>Rated power</b>	W	1500	2400	1500	2400
<b>Mode power (low, medium, high)</b>	W	750/1125/1500	1200/1800/2400	750/1125/1500	1200/1800/2400
<b>Room area</b>	m <sup>2</sup>	18-20	30-32	18-20	30-32
<b>Protective system</b>	-	IPX0	IPX0	IPX0	IPX0
<b>Overall dimensions</b>	mm	380x150x570	520x150x570	380x150x570	520x150x570
<b>Weight</b>	Kg	6,2	7,6	6,2	7,6

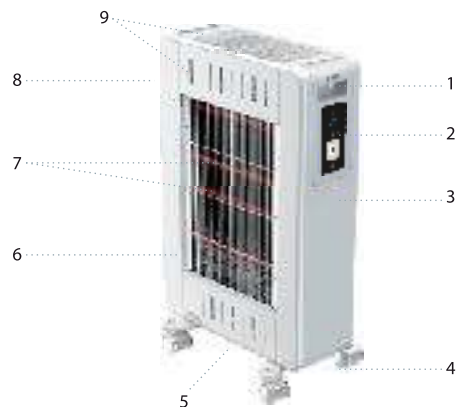
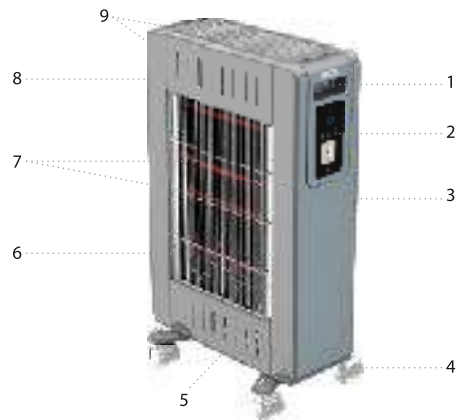

#### 4. DESCRIPTION OF THE RADIATOR CONVECTOR HEATER (Fig. 1)

Fig. 1

1. Carrying handle
2. Control panel
3. Front panel
4. Wheel support
5. Cold air intake
6. Protective metal case
7. Quartz heating element
8. Rear panel

#### 5. SCOPE OF DELIVERY

1. Radiator convector heater with a quartz heating element 1 pc.
2. Wheel support 2 pcs.
4. Thumb nut 4 pcs.
4. Operation manual 1 pc.
5. Guarantee card 1 pc.
6. Packing 1 pc.
9. Heated air outlet

#### ⊕ NOTE:

To improve products quality, design and technical characteristics of the convector heater, as well as its scope of delivery can be revised without advance notice.

## 6. ASSEMBLY AND INSTALLATION

1. Take the unit and wheel supports out of the package and remove all packing material.
2. Turn the unit upside down on a rug or soft surface in order not to damage the paint coating.
3. Install wheel supports to the lower part of the unit.
4. Secure wheel support by means of 4 thumb nuts.
5. Turn the radiator heater back and place it vertically.

### ! IMPORTANT!

1. Switch on and operate the unit vertically only (with wheel supports at the bottom and controls at the top). Any other position will cause a hazardous situation and result in unit's failure or property damage and will be considered a non-guarantee case by the manufacturer.
2. Do not switch on the unit unless wheel supports are installed.

### Connection to electric mains

1. The unit is designed to be connected to 220/230V single-phase voltage mains with a grounding circuit.
2. Prior to connection make sure that parameters of electric mains in the place of connection comply with parameters, indicated on the identification plate with technical data of the unit.
3. It is necessary to follow active electrical safety precautions, connecting the unit to electric mains.
4. Electric outlet must be properly grounded. The outlet must be designed for rated current not less than 11A. Electric outlet and plug must always stay dry to prevent current leakage. Regularly check if the electric plug is tightly connected to the outlet. It must be done in the following order: connect an electric plug into an outlet, after half hour operation turn off the convector and disconnect the plug from the outlet, check if the plug is heated by your hand. If the plug heated over 50°C then replace the outlet by a new one to prevent damages, incidents, fire as a result of bad electric contact. A specialist must do the job.

### ! IMPORTANT!

∃Electric outlet must be rated for not less than 11A, electric cable with a strand with cross section not less than 3x1.5 mm<sup>2</sup> (for copper).

## 7. UNIT CONTROL FOR SERIES TRR A. EL ...

CONTROL PANEL (FIG. 2)

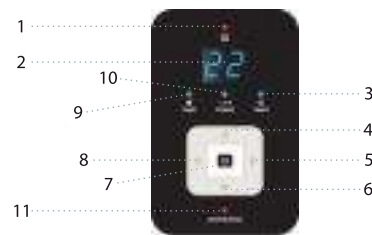

### 1. Power indicator“”

It is illuminated at connecting the unit to electric mains.

### 2. LED display

The display can show temperature and timer settings.



### 3. Timer indicator“”

It is illuminated at selecting the unit switch off timer mode.

### 4. Button“”

It is used to increase temperature or timer settings or power selection. When the value reaches the set maximum, pressing this button doesn't change a setting.

### 5. Button“”

It is used to select timer (indicator“”), temperature (indicator“”) and select heating power (indicator“”).



### 6. Button“”

It is used to decrease temperature or timer settings or power selection. When the value reaches the set minimum, pressing this button doesn't change a setting.

**7. Button** 

It is used to switch on and off the unit, as well as to cancel the timer, temperature and heating power selection modes.

**8. Button** 

It is used to select the temperature mode (indicator ) , timer mode (Indicator ) and heating power (indicator ) .

**9. Temperature indicator** 

It is illuminated when the temperature mode is selected.



**10. Heating power indicator** 

It is illuminated when the heating power mode is selected.

**11. Unit overheating indicator "overheating"**





The indicator is illuminated upon overheating of the unit. At that the unit automatically switches off.





**Operation of the radiator convector heater with a quartz heating element****1. Switching on**

Connect the unit to electric mains by plugging the power cord into an outlet, set the power switch, located on the side in the lower part of the unit's case, to position "ON", at that a red power indicator  will be illuminated on the control panel, then press button  .

**2. Heating power mode selection**

2.1. Press button  " or  " several times and select the heating power mode, at that indicator  will be blinking on the control panel.

2.2. After you selected the heating power mode, using buttons  " or  " select the required heating power: low power (indicator  ), medium power (indicator  ), high power (indicator  ) .



2.3. To exit the heating power selection mode do not press button  " and  " for 5 seconds, or press button  , then the set value will be stored and indicator  will stop blinking on the control panel.



**3. Temperature setting**

3.1. Temperature can be set within the range +5 to +30°C, in increments of 1°C.

3.2. Temperature can be set only when medium heating power (indicator  ) or high heating power (indicator  ) is selected.

3.3. When low heating power is selected (indicator  ), the temperature cannot be set, 2 upper heating elements are operating continuously.



3.4. Press button  " or  " several times and select the temperature selection mode, at that indicator  will be blinking on the control panel.



3.5. After you selected the temperature setting mode, set the desired temperature using button  " or  " .

3.6. To exit the heating power selection mode do not press button  " and  " for 5 seconds, or press button  , then the set value will be stored and indicator  will stop blinking on the control panel.

3.7. When room temperature reaches the set value, 1 or 2 (depending on the selected power) heating elements at the bottom will be automatically switched off, and 2 upper heating elements will keep on operating to maintain room temperature. When room temperature goes below the set value, 1 or 2 (depending on the selected power) heating elements at the bottom will be automatically switched on.

**4. Unit switch off timer function setting**

4.1. Press button  " or  " several times and select the timer setting mode, at that indicator  will be blinking on the control panel and [0.0] value will be blinking on LED display.



4.2. After you selected the timer setting mode, using button  " or  " set the required time before the unit is switched off, in increments of 30 minutes, 0 to 10 hours and in increments of 1 hour, 10 to 24 hours.

4.3. To exit the timer setting mode do not press button  " and  " for 5 seconds, or press button  , then the set timer value will be stored and indicator  will stop blinking on the control panel.

4.4. When the set time expires, the unit will be switched off automatically.

4.5. Switching off the unit or setting [0.0] timer value will cancel the unit switch off timer function.

**5. Switching off the unit**

To switch off the unit press button  on the control panel, then set the power switch, located on the side in the lower part of the unit's case, to position "OFF", at that red power indicator  will go out on the control panel.

**8. MAINTENANCE****Cleaning of the unit**

1. Disconnect the unit from electric mains prior to cleaning of the unit's surface.

2. Wipe external surfaces of the unit by a clean damp cloth. If necessary, use a soft detergent and water. Wipe dry the case prior to switching on the unit.

3. Water must not come inside the unit since it may cause fire or electric shock.

4. There is no need to clean protective metal case of heating elements and heater's heating elements.

### Storage of the unit

1. Store the unit in a dry place and do not expose it to extreme temperatures or dust. When the unit is not used, turn the power cord around 2 hooks at the back of the unit.
3. A hook for the power cord is supplied as a spare part. Secure the hook by a screw to hang the power cord when the heater is not used. It is an optional function, if the power cord hook is not necessary then there is no need to do that, it doesn't affect the heater's performance.

### Description of temperature sensor failure codes

1. When the temperature sensor is in the open circuit, "E1" failure code is blinking on the display.
2. When the temperature sensor is in the short circuit, "E2" failure code is blinking on the display.
3. When the ambient air temperature is too low, "E3" failure code is blinking on the display.
4. When the ambient air temperature is too high, "E4" failure code is blinking on the display.

#### NOTE:

Such malfunction causes termination of heating and switching off of all buttons until malfunction is not eliminated.

### 9. DISPOSAL

Upon completion of service life, the convector must be disposed in compliance with regulations, rules and by means, currently in force at a disposal station. Detailed information on disposal of the convector you can obtain at the representative of local authorities.

### 10. CIRCUIT DIAGRAM

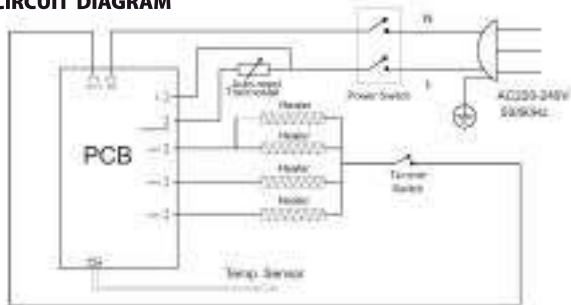

### The product complies with EEC Directive 89/336, regarding electromagnetic equipment.

Fail-safe operation of the product is guaranteed in accordance with terms, specified in a guarantee card. You must read conditions of the guarantee and request a seller to fill in the guarantee card correctly and clearly.

### Guarantee card is enclosed to the product's packing.

Timberk HHA Company disclaims any liability for possible damage, directly or indirectly caused by Timberk products to people, pets, property in case if it occurred as a result of failure to observe rules and conditions of operation, unit's installation, deliberate or careless actions of the consumer of third parties.

### Product is certified in the territory of Russia as per certification:

Reg. No. POCC RU.0001.MP18. PERFORMED BY INTELLECT-TEST Ltd. Actual address: 123308, Moscow, Mnevniki Str., bld.3, str.1, office 325; Legal address: 115162, Moscow, Pavel Andreev Str., bld.28, str.4, tel. +7 495 6044266, fax +7 495 6044266.

Certificate can be updated annually. If there is no new certificate in the box, ask the seller for a copy.

Product complies with requirements of regulatory documents:

GOST R 52161.2.40-2008,  
GOST R 51318.14.1-2006 r.4,  
GOST R 51318.14.2-2006 r.5, 7,  
GOST R 51317.3.3-2008  
GOST R 51317.3.2-2006 r.6, 7

**Certificate No.:** POCC ILMP18.B10613

Certificate is renewed annually. If there is no new certificate in the box ask the seller for a copy.

**Validity period:** from 25.03.2011 to 24.03.2012

Certificate can be prolonged. Please, ask the seller for a copy.

### Manufacturer:

Timberk Home Heating Appliances company Ltd.  
Address (location): Hamasger str. 10, Eilat, Israel.

### Importer:

Golfstrim Ltd.  
Address (location): Moscow, Leningradskoe Shosse, bld. 51, room 14

**Should you have any questions regarding service maintenance and the quality of purchased products, please, do not hesitate to contact us on the phone:**

timberk

Handwriting practice lines consisting of 20 horizontal lines.

timberk

[www.timberk.ru](http://www.timberk.ru)



AB71